

CLASSE 300

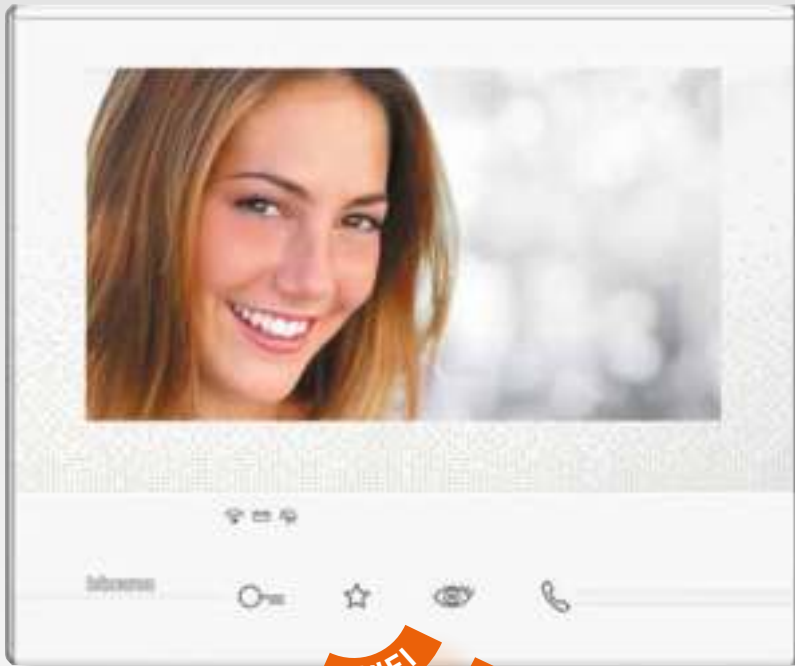

FEELING CONNECTED



bticino



Le nouveau vidéophone
CLASSE 300 X13E fait de chaque
maison une habitation connectée,
avec un système facile à gérer
depuis un smartphone,
localement ou à distance

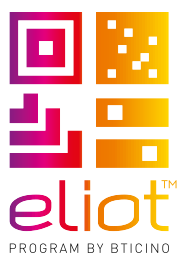

Eliot (Electricity – Internet of Things) est le nom du programme BTicino qui se cache derrière le développement de tous les appareils ou systèmes connectés à un service Cloud et utilisables ou consultables en permanence localement ou à distance. Ils apportent ainsi une valeur ajoutée aux utilisateurs en termes de fonctionnalité, d'utilisation et d'interaction avec l'environnement.

Index

4-16			
CLASSE 300 X13E	Simple, connecté et moderne		4
	Qu'est-ce qui est possible avec le Classe 300 X13E ?		6
	Les avantages		10
	App Door Entry – sur mesure pour l'utilisateur		12
	Rapidement connecté et configuré		14
	Parfait pour remplacer une ancienne installation 2 fils		16
18-22			
Gamme CLASSE 300	CLASSE 300 – opter pour le style		18
Caractéristiques générales	Simple et facile au quotidien		22
24-27			
Gamme CLASSE 300	Caractéristiques et fonctions		24
Catalogue	Catalogue		26
	Dimensions et conditions		27

CLASSE 300 X13E



SIMPLE
CONNECTÉ
MODERNE

La simplicité du système 2 fils de BTicino et l'avantage de la connexion avec le Cloud augmentent le nombre de fonctions et de services

Le Classe 300 X13E est le dernier-né des vidéophones. Il combine un look moderne avec des fonctions innovantes. Via la connexion Wifi intégrée et une application spécifique, le vidéophone peut être relié au smartphone. Toutes les fonctions de base que

l'on retrouve sur l'écran tactile 7" sont également disponibles via l'application.

Le Classe 300 X13E a tout de ce que l'on est en droit d'attendre d'un produit "Internet of Things" typique.



Toujours en contact avec votre maison.

Outre la connexion simple à 2 fils, le Classe 300 X13E offre la possibilité de commander différentes fonctions à l'aide d'un smartphone.

Il est possible de recevoir l'appel du poste extérieur et d'ouvrir la porte aussi bien de la maison qu'en dehors. Et même de regarder les éventuelles caméras supplémentaires.

Enfin, des commandes supplémentaires permettent également d'éclairer l'allée, d'arroser le jardin, etc.

Tout cela au moyen d'une application spécifique.

Remarque (*) :

Pour établir une connexion entre le Classe 300 et le smartphone, un réseau Wifi relié à Internet est nécessaire. Voir les conditions à la page 27.



QU'EST-CE QUI EST POSSIBLE AVEC LE CLASSE 300 X13E ?

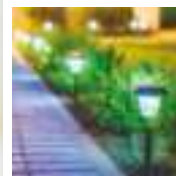
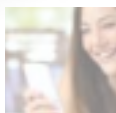

L'application est disponible pour les smartphones et tablettes Android ou iOS.

RÉPONDRE À UN APPEL SANS QUITTER VOTRE FAUTEUIL

Où que vous soyez dans la maison, vous répondez à tous les appels du poste extérieur et ouvrez la porte ou le portique.

“Salut Anna,
fais comme chez toi,
je t’ouvre la porte!”



RÉPONDRE À UN APPEL DE PARTOUT DANS LE MONDE

Où que vous soyez : en vacances, au travail... Vous êtes joignable et répondez à tous les appels à votre porte.



“Bonjour,
vous pouvez déposer le
colis chez les voisins.”

QU'EST-CE QUI EST POSSIBLE AVEC LE CLASSE 300 X13E ?

INTERPHONIE ENTRE LE SMARTPHONE ET LE POSTE INTÉRIEUR

Restez toujours en contact avec votre maison. L'application vous permet d'appeler le poste intérieur et de mener une conversation par interphone.

"Salut Anna, peux-tu regarder si mon portefeuille est toujours sur la table de la cuisine ?"

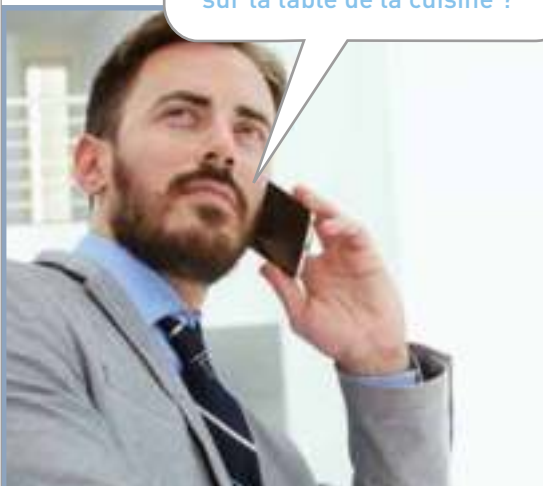

OUVRIR LE PORTIQUE SANS TÉLÉCOMMANDE

Vous voulez ouvrir le portique, mais vous ne trouvez pas la télécommande ? Qu'à cela ne tienne, l'application s'en chargera pour vous !



Remarque : l'application peut ouvrir toutes les serrures raccordées au système 2 fils.

SURVEILLER LA MAISON À DISTANCE

Davantage de sécurité pour vous et votre maison. A l'aide de votre smartphone, vous pouvez visionner à distance les images du poste extérieur et des caméras supplémentaires.



Remarque : l'application permet de visualiser toutes les caméras raccordées au système 2 fils.

ACTIVER L'ÉCLAIRAGE DU JARDIN OU LE SYSTÈME D'ARROSAGE

Même quand vous êtes en vacances, vous pouvez activer le système d'arrosage du jardin. L'application vous donne le contrôle total.

"Je ne dois plus déranger personne pour venir arroser le jardin !"



Remarque : l'application peut déclencher des actionneurs raccordés au système 2 fils.



Installation 2 fils standard

Grâce à la connexion Wifi intégrée, il n'est pas nécessaire de tirer des câbles supplémentaires et le Classe 300 X13E **peut être installé sur une installation 2 fils classique.**



LES AVANTAGES

LE CLASSE 300 X13E
S'INSTALLE SIMPLEMENT
SELON LES
**RÈGLES D'INSTALLATION
HABITUELLES**

Oubliez l'installation complexe ou la configuration alambiquée d'un réseau IP. Le raccordement du Classe 300 X13E se fait au moyen de 2 fils et aucune connaissance informatique n'est nécessaire pour la configuration sur réseau.

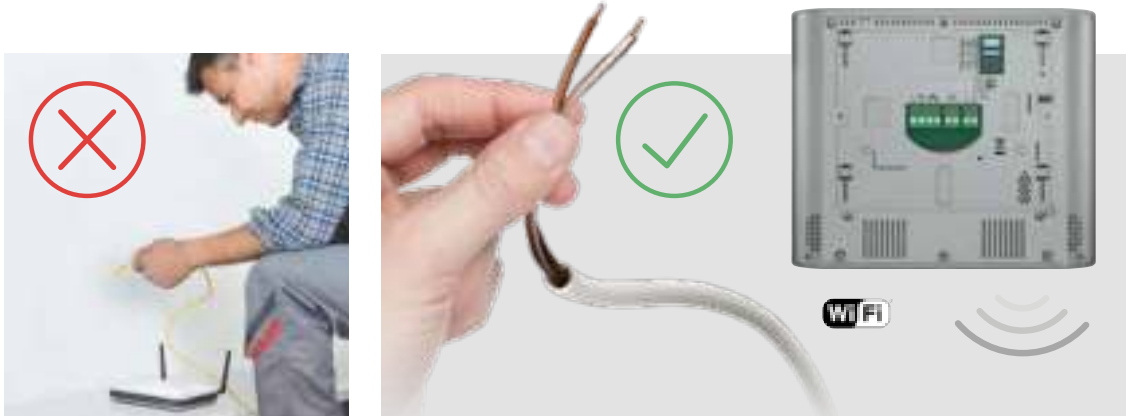

Configuration simple et intuitive

La configuration de l'appareil ne réclame aucune connaissance IP. Le raccordement du bus 2 fils s'effectue selon la configuration habituelle (utiliser la bonne adresse sous la position N).

Tout le reste est pris en charge par l'application. Celle-ci accompagne l'utilisateur au travers de réglages pour connecter l'application avec le poste intérieur.

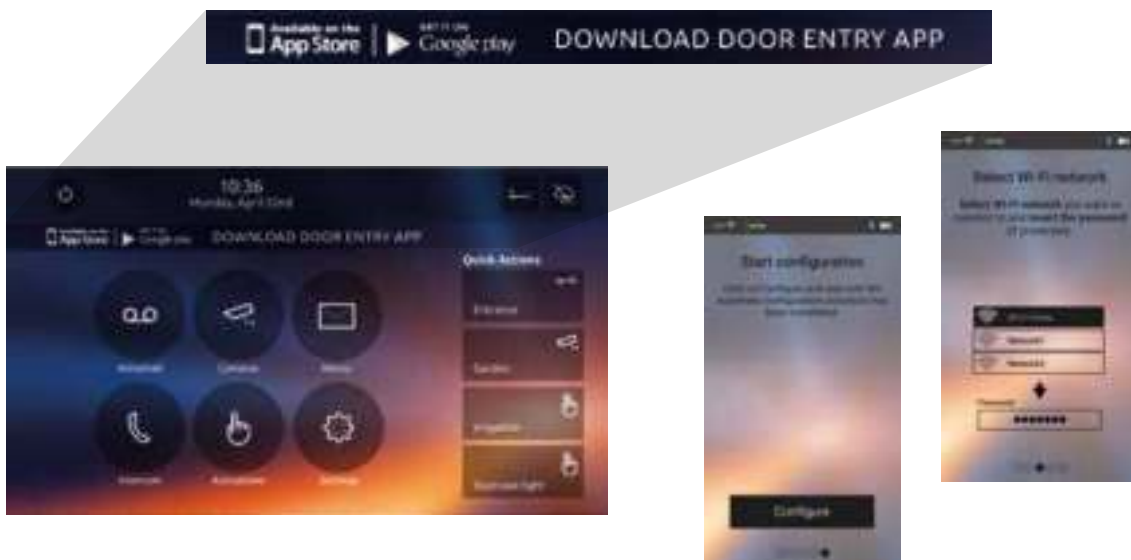



L'application "Door Entry" permet de recevoir l'appel du poste extérieur par le Wifi ou le réseau 3G/4G ; d'ouvrir la porte, de regarder les caméras supplémentaires ou de commander d'autres dispositifs comme l'éclairage, l'arrosage...

APP DOOR ENTRY

SUR MESURE
POUR
L'UTILISATEUR



Scannez le code QR avec votre smartphone et téléchargez l'appli Android.



Scannez le code QR avec votre smartphone et téléchargez l'appli iOS.

L'interface utilisateur montre uniquement les fonctions de base importantes

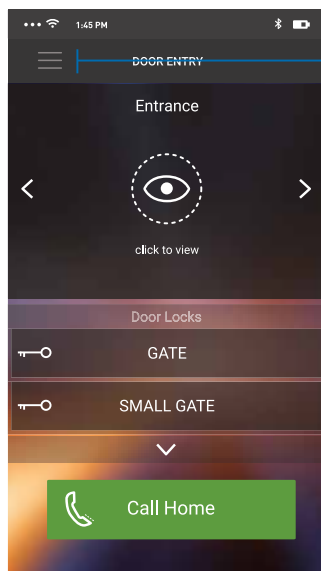

Home Page

- Réglages App
- Regarder les caméras
- Ouverture de serrure
- Intercommunication avec le poste intérieur

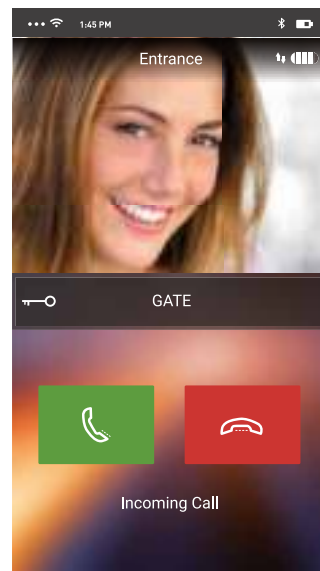

Appel en cours

Gestion d'appels



Appuyez sur le symbole pour activer la caméra

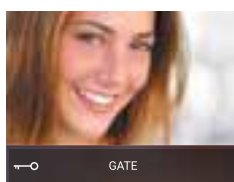
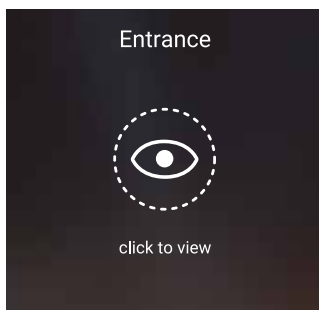

La communication se déroule comme une conversation téléphonique

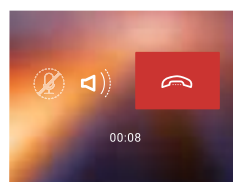
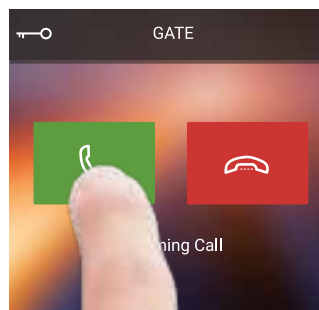

Effleurer le symbole de la serrure pour ouvrir la porte ou le portique

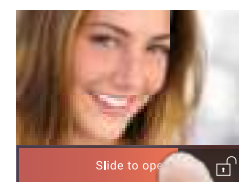
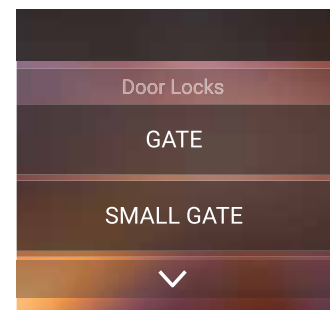

RAPIDEMENT CONNECTÉ ET CONFIGURÉ

Une procédure
d'accompagnement
se charge de la connexion
de l'application au
Classe 300 X13E
en trois étapes.



1 Choisissez le réseau,
auquel l'appareil doit
se connecter.



2 Introduisez le mot de passe du réseau



3 Ensuite, l'application se met à chercher le CLASSE 300 X13E et établit automatiquement la connexion



LOCALEMENT



Le service Cloud veille à ce que l'application conserve automatiquement la connexion avec le poste intérieur (aucun paramètre ne doit être modifié dans le routeur).

Le Classe 300 X13E partage sa configuration (caméras supplémentaires, serrures de porte, relais supplémentaires...) avec l'application et l'adapte automatiquement aux éventuelles modifications.

À DISTANCE

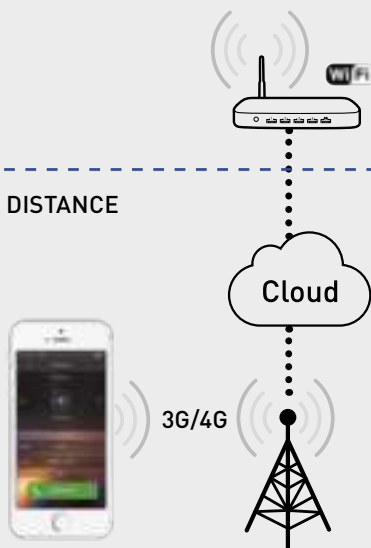

L'application permet d'inviter d'autres comptes Cloud pour recevoir également l'appel à la porte. Le poste intérieur affiche toujours le nombre de comptes rattachés et – si nécessaire – peut les effacer à votre demande.

PARFAIT POUR REMPLACER VOTRE ANCIEN VIDÉOPHONE 2 FILS





CLASSE 300

OPTER POUR LE STYLE



Design élégant et technologie moderne

LE CLASSE 300 représente une gamme de postes intérieurs mains libres qui se caractérisent par un ÉCRAN TACTILE DE 7". Le plexi brillant lui confère cet effet verre.

La base métallique courbe accentue l'épaisseur de montage minimale du poste intérieur et assure un style discret ET UNIQUE.

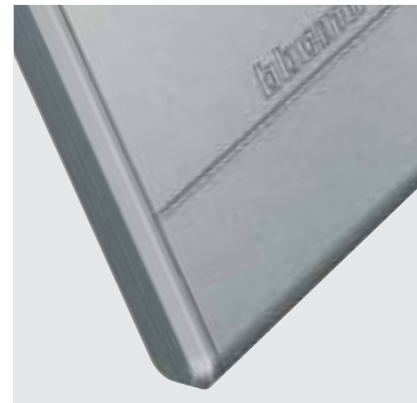

Toutes les fonctions de base peuvent être commandées par des TOUCHES CAPACITIVES, facilement reconnaissables à la symbolique et l'utilisation de guide en relief.



Le Classe 300 a remporté l'IF Design Award 2016. Ce prix prestigieux a été octroyé à BTicino pour sa combinaison du design et de la technologie.

CLASSE 300
OPTER POUR LE STYLE



Simple et
facile à utiliser
au quotidien





Le Classe 300 existe en deux finitions différentes : blanc et anthracite. En fonction de l'installation, il est possible de choisir soit un montage mural, soit un montage sur support de table.



Finition blanche



Finition anthracite



Le Classe 300 comme modèle de table



les fonctions de base sont directement utilisables via **des touches capacitives**. Le **guidage en relief** accroît l'identification et la facilité d'utilisation.

SIMPLE ET FACILE AU QUOTIDIEN



Activation de la gâche



Activation du poste extérieur



Touche librement programmable



Communication mains libres

Accès facile à toutes les fonctions



Donnez accès
à qui vous voulez



Répondez aux appels
de vos visiteurs



Réglez les paramètres de l'écran
Choisissez parmi plusieurs arrière-plans ou
tonalités de sonnerie



Gardez l'œil
Visionnez les images du poste extérieur ou de
caméras supplémentaires



Utilisez le Classe 300 comme interphone
Communication entre deux postes intérieurs différents
dans la maison ou dans un immeuble d'appartements



Ouvrez la porte automatiquement
lors d'un appel sur le poste extérieur.
Vous branchez ou débranchez cette fonction
professionnelle quand bon vous semble



Si vous avez envie de vous reposer,
vous pouvez désactiver l'appel pour
ne pas être dérangé



Pour activer d'autres fonctions comme une
deuxième gâche ou l'éclairage d'escalier



Déposez un message
avec la fonction répondeur







Fonction mémoire
pour toujours savoir qui se trouvait à la porte



CLASSE 300

Caractéristiques et fonctions

					
	Classe 300 X13E 344642	Classe 300 X13E 344643	Classe 300 V13E 344612	Classe 300 V13E 344613	Classe 300 V13M 344622
MONITEUR COULEUR ÉCRAN TACTILE 7"	✓	✓	✓	✓	✓
MAINS LIBRES	✓	✓	✓	✓	✓
TELELOOP ⁽¹⁾	✓	✓	✓	✓	✓
COULEUR	blanc	anthracite	blanc	anthracite	blanc
MONTAGE	mural/ modèle de table	mural/ modèle de table	mural/ modèle de table	mural/ modèle de table	mural/ modèle de table
COMMANDE DE GÂCHE	✓	✓	✓	✓	✓
COMMANDE ÉCLAIRAGE D'ESCALIER	✓	✓	✓	✓	✓
ACTIVATION POSTE EXTÉRIEUR	✓	✓	✓	✓	✓
INTERPHONIE ⁽²⁾	✓	✓	✓	✓	✓
FONCTION MÉMOIRE	✓	✓			✓
FONCTION MESSAGERIE	✓	✓	✓	✓	✓
GÂCHE AUTOMATIQUE	✓	✓	✓	✓	✓
CONNEXION WIFI	✓	✓			
AVEC POSTE EXTÉRIEUR EN KIT ⁽³⁾	✓				✓

1) À utiliser en combinaison avec des appareils auditifs avec sélecteur T

2) Communication de max. 3 minutes entre 2 appareils différents

3) Disponible à partir d'octobre 2016

Face avant

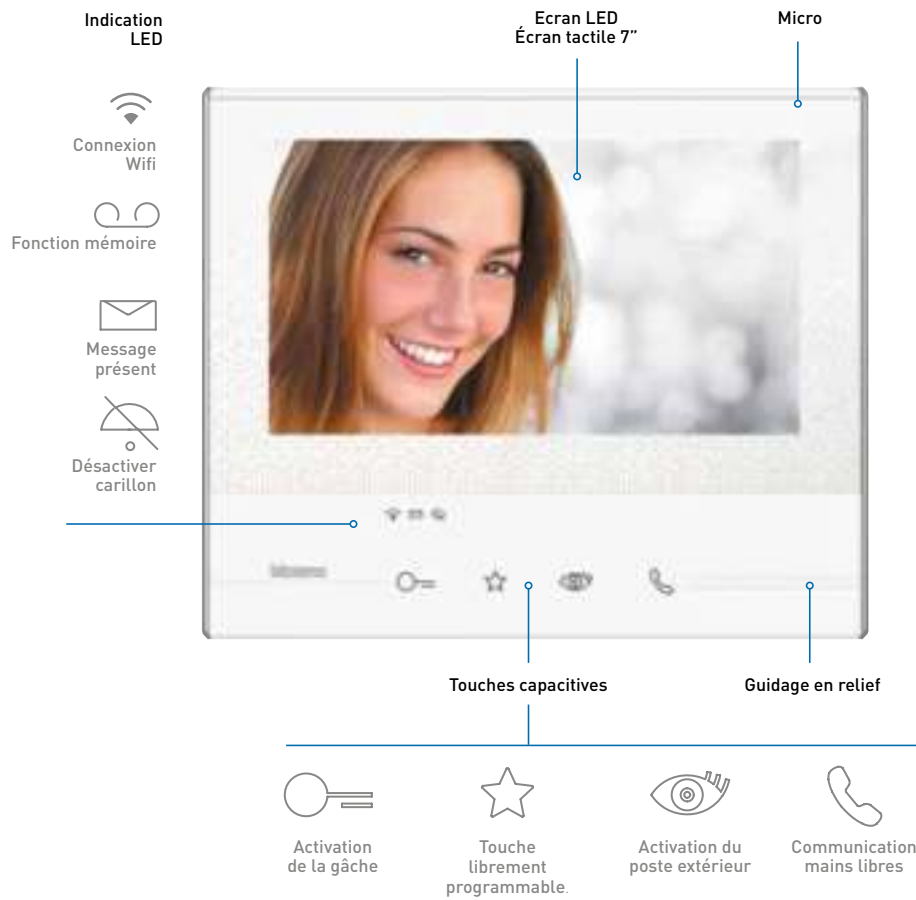

Face arrière

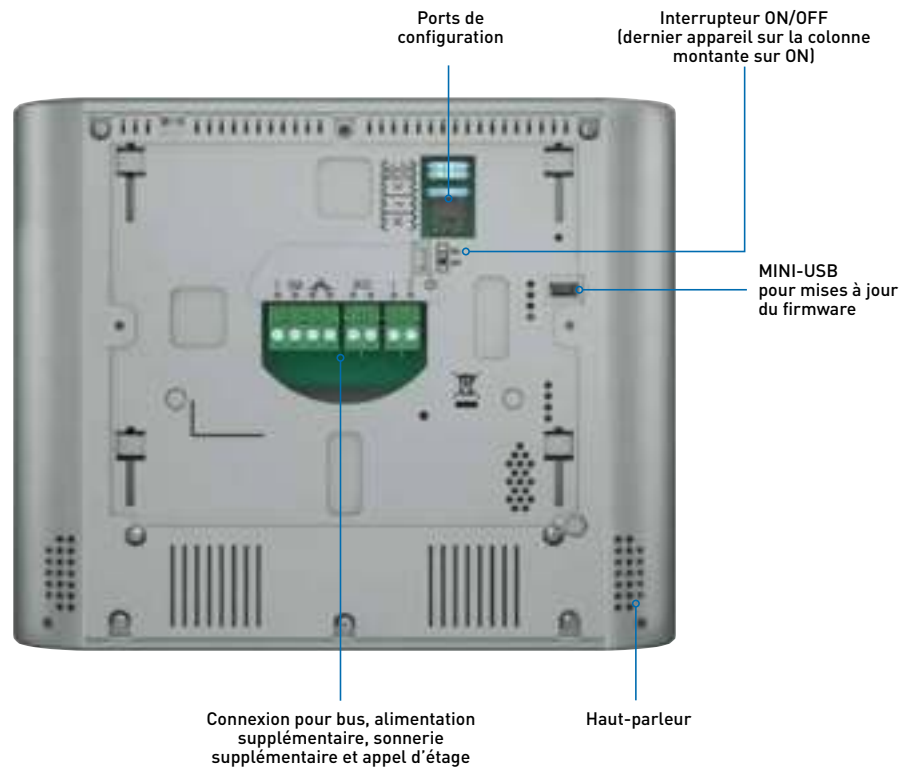

Classe 300



344642



344643



344612



344613



346020



344632

Réf.	Classe 300 X13E
344642	<p>Vidéophone mains-libres à écran tactile 7" en finition blanche ou anthracite. 4 fonctions de base sont directement accessibles via les touches capacitives, à savoir : ouverture de porte, communication, activation du poste extérieur ou d'une caméra supplémentaire et une fonction à programmer librement. L'écran tactile donne accès à toutes les autres fonctions et aux paramètres de l'écran, comme le choix de la sonnerie ou le réglage du volume. Choix entre 17 sonneries différentes. Fonction Teleloop (boucle inductive) pour l'utilisation par des personnes munies d'un appareil auditif. La fonction messagerie permet de laisser un message vocal ou écrit. La fonction mémoire permet d'enregistrer 25 appels en haute résolution ou 150 en basse résolution. La connexion Wifi intégrée permet de relier l'appareil à l'application "Door Entry" (disponible pour iOS et Android). L'app permet d'exploiter toutes les fonctions de base comme la communication avec le poste extérieur, l'activation et la consultation des caméras, l'ouverture de la porte et des commandes supplémentaires. La connexion fonctionne aussi bien sur le réseau local que par le réseau 3G/4G. Montage sur le mur ou comme modèle de table (avec réf. 344632)</p>
344643	

Réf.	Classe 300 V13E
344612	<p>Vidéophone mains-libres à écran tactile 7" en finition blanche ou anthracite. 4 fonctions de base sont directement accessibles via les touches capacitives, à savoir : ouverture de porte, communication, activation du poste extérieur ou d'une caméra supplémentaire et une fonction à programmer librement. L'écran tactile donne accès à toutes les autres fonctions et aux paramètres de l'écran, comme le choix de la sonnerie ou le réglage du volume. Choix entre 17 sonneries différentes. Fonction Teleloop (boucle inductive) pour l'utilisation par des personnes munies d'un appareil auditif. La fonction messagerie permet de laisser un message vocal ou écrit. Montage sur le mur ou comme modèle de table (avec réf. 344632)</p>
344613	

Réf.	Alimentation supplémentaire 2 DIN
346020	<p>Pour le Classe 300 X13E dans des installations plurifamiliales</p>

Réf.	Classe 300 V13M
344622	<p>Vidéophone mains-libres à écran tactile 7" en finition blanche ou anthracite. 4 fonctions de base sont directement accessibles via les touches capacitives, à savoir : ouverture de porte, communication, activation du poste extérieur ou d'une caméra supplémentaire et une fonction à programmer librement. L'écran tactile donne accès à toutes les autres fonctions et aux paramètres de l'écran, comme le choix de la sonnerie ou le réglage du volume. Choix entre 17 sonneries différentes. Fonction Teleloop (boucle inductive) pour l'utilisation par des personnes munies d'un appareil auditif. La fonction messagerie permet de laisser un message vocal ou écrit. La fonction mémoire permet d'enregistrer 25 appels en haute résolution ou 150 en basse résolution. Montage sur le mur ou comme modèle de table (avec réf. 344632)</p>

Réf.	Support de table
344632	<p>Support pour l'installation du Classe 300 sur comptoir ou bureau</p>

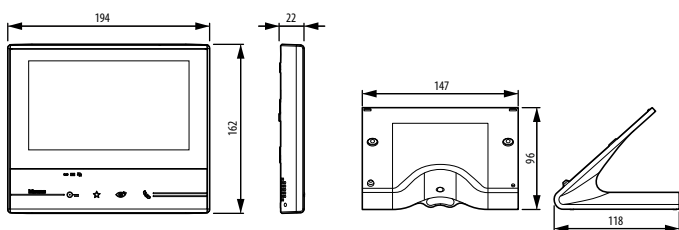

344612
344613
344622

344632

CLASSE 300

Dimensions

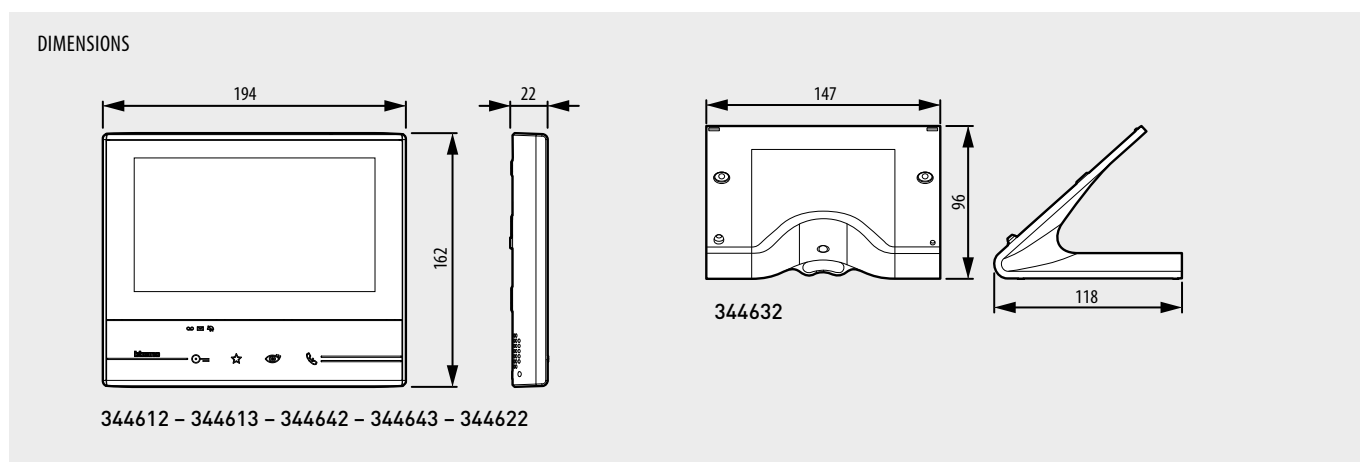

CLASSE 300

Également disponible en KIT



Kit avec mémoire et transfert vers smartphone, caméra grand angle et lecteur de badge

Kit unifamilial composé de :

- Poste extérieur Linea 3000 avec caméra grand angle et lecteur de badge intégré
- Poste intérieur Classe 300 X13E avec fonction de mémoire et transfert sur smartphone.

Le kit peut être facilement étendu à une installation bifamiliale : le bouton poussoir du poste extérieur peut être utilisé pour appeler l'un des deux appareils supplémentaires.

(*) Disponible à partir d'octobre 2016

CLASSE 300 X13E

Pour transférer l'appel du vidéophone vers le smartphone, le Classe 300 X13E doit être relié à un réseau Wifi lui-même connecté à Internet. Ce réseau doit être prévu par le client et ne relève pas de la responsabilité de BTicino. Le client est prié de télécharger l'application de manière à établir une connexion avec le Classe 300 X13E. L'application fonctionne aussi bien avec le réseau Wifi local qu'avec le réseau 3G/4G. L'appariement du Classe 300 X13E et le bon fonctionnement entre le Classe 300 X13E et l'application dépendent de différents facteurs :

- Qualité du signal Wifi
- Type de connexion Internet
- Caractéristiques du contrat du smartphone (3G/4G)

Si l'un des facteurs ci-dessus n'est pas convenable, BTicino ne garantit pas le bon fonctionnement de l'appareil. Le vidéophone utilise un système de streaming VoIP. Le client doit vérifier s'il n'est pas bloqué par le fournisseur de l'abonnement Internet ou du smartphone. La communication à distance via l'application est synonyme de trafic de données. Les coûts qui y sont liés ne sont pas à charge de BTicino et dépendent du type de contrat que le client a souscrit avec son fournisseur.

CONCEPTSTORE.BE

b Inspired

Legrand Group s'évertue à rendre la vie plus facile et plus fonctionnelle. C'est pourquoi nous mettons tout en œuvre pour trouver des solutions en matière de domotique et adaptons parfaitement le design renommé et les possibilités esthétiques de notre matériel à vos idées et besoins. Cela n'est possible que grâce au flux constant d'inspiration que nous partageons volontiers avec vous. Intéressé ? Visitez notre Concept Store et...
"b Inspired"!



CONCEPT STORE

Quai à la Houille 10,
1000 Bruxelles
T : +32 (0)2 719 54 81
F : +32 (0)2 719 54 80
Ouvert du mardi au samedi

LEGRAND GROUP BELGIUM

Kouterveldstraat 9,
1831 Diegem
T : +32 (0)2 719 17 11
F : +32 (0)2 719 17 00
E-mail : info.be@legrandgroup.be

www.bticino.be • www.conceptstore.be

PBT1606X13EF